

Технические Характеристики

GS 01C25F01-01RU

Датчики абсолютного и избыточного давления Модели EJX510A и EJX530A

DPharp **EJX**™

[Исполнение: S2]

Высокоэффективный датчик абсолютного (EJX510A) и избыточного (EJX530A) давления содержит монокристаллический кремниевый резонансный чувствительный элемент и может быть использован для измерения давления жидкости, газа или пара. Его выходной сигнал 4÷20 мА постоянного тока соответствует величине измеряемого давления. Датчик обеспечивает быстрый отклик, позволяет осуществлять дистанционный контроль и установку параметров посредством цифровой связи с BRAIN или HART-коммуникатором, располагает функцией диагностики и дополнительным выходом состояния для сигнализации по верхнему/нижнему пределу давления. Многоточечная технология измерения обеспечивает расширенную диагностику, позволяющую выявлять такие нарушения, как блокировка импульсной линии или поломка теплотрассы. Также можно использовать протоколы связи FOUNDATION Fieldbus и PROFIBUS PA.

Все модели серии EJX в их стандартной конфигурации, за исключением датчиков с протоколами цифровой связи Fieldbus и PROFIBUS PA, сертифицированы TÜV как удовлетворяющие уровню SIL 2 по нормам техники безопасности.



■ СТАНДАРТНЫЕ ТЕХНИЧЕСКИЕ ХАРАКТЕРИСТИКИ

Касательно датчика с протоколом цифровой связи Fieldbus, отмеченным «◇», см. GS 01C25T02-01RU, а GS 01C25T04-01EN – для протокола PROFIBUS PA.

□ ПРЕДЕЛЬНЫЕ ЗНАЧЕНИЯ ШКАЛЫ И ДИАПАЗОНА

(Для датчика модели EJX510 даны абсолютные величины значений, и нижние пределы диапазона равны 0).

Шкала (Ш) и диапазон измерения (ДИ)	МПа	фунт на кв. дюйм (/D1)	бар (/D3)	кгс/см ² (/D4)
A	8...200 кПа	1,16...29	0,08...2	0,08...2
	-100...200 кПа	-14,5...29	-1...2	-1...2
B	0,04...2	5,8...290	0,4...20	0,4...20
	-0,1...2	-14,5...290	-1...20	-1...20
C	0,2...10	29...1450	2...100	2...100
	-0,1...10	-14,5...1450	-1...100	-1...100
D	1...50	145...7200	10...500	10...500
	-0,1...50	-14,5...7200	-1...500	-1...500

□ РАБОЧИЕ ХАРАКТЕРИСТИКИ

Калиброванная шкала с отсчётом от нуля, линейный выход, код "S" для материала частей, контактирующих с рабочей средой, заполнение капсулы силиконовым маслом, если не указано иначе.

При рассмотрении связи по шинам Fieldbus и PROFIBUS PA используйте вместо шкалы в дальнейших спецификациях калиброванную шкалу.

Соответствие технических характеристик

Соответствие рабочих характеристик датчиков серии EJX характеристикам, заявленным в спецификации, гарантируется в интервале не менее ± 3%.

Базовая погрешность калиброванной шкалы

(включая влияние нелинейности, гистерезиса и повторяемости)

Шкала измерения	Базовая погрешность	
	Шкала > X	Шкала < X
A	±0,04% от шкалы	±(0,004 ВПИ/шкала)% от шкалы
B		±(0,005+0,0035 ВПИ/шкала)% от шкалы
C		±(0,004 ВПИ/шкала)% от шкалы
D		

Шкала измерения	A	B	C	D
X	20 кПа (2,9 фунта на кв. дюйм)	0,2 МПа (29 фунтов на кв. дюйм)	1 МПа (145 фунтов на кв. дюйм)	5 МПа (720 фунтов на кв. дюйм)
ВПИ (верхний предел диапазона измерения)	200 кПа (29 фунтов на кв. дюйм)	2 МПа (290 фунтов на кв. дюйм)	10 МПа (1450 фунтов на кв. дюйм)	50 МПа (7200 фунтов на кв. дюйм)

ВПИ – Верхний предел диапазона измерения.

Влияние изменения температуры окружающей среды на 28°C (50°F)

± (0,15% от шкалы + 0,15% ВПИ)

Стабильность (все нормальные рабочие условия)

EJX530A: ±0,1% от ВПИ в течение 10 лет

EJX510A: ±0,2% от ВПИ в течение 10 лет

Влияние напряжения питания

±0,005 на Вольт (от 21,6 до 32 В постоянного тока, 350 Ом).

Влияние вибрации

Код корпуса усилителя 1 и 3:

Меньше 0,1% ВПИ при тестировании на соответствие требованиям IEC60770-1 приборов или трубопроводов с высоким уровнем вибраций (10–60 Гц, сдвиг 0,21 мм при полном размахе сигнала /60–2000 Гц 3 г)

Код корпуса усилителя 2:

Меньше ±0,1% ВПИ при тестировании на соответствие требованиям IEC60770-1 приборов при обычном применении или трубопроводов с низким уровнем вибраций (10–60 Гц, сдвиг 0,15 мм при полном размахе сигнала /60–500 Гц 2 г)

Влияние положения при монтаже

Вращение в плоскости диафрагмы не оказывает влияния. Наклон на 90° вызывает сдвиг нуля до 0,21 кПа (0,84 дюймов вод. ст.), который может быть устранен подстройкой нуля.

Время отклика (Все капсулы) “◇”

90 мс

При установке программного демпфирования в ноль и включения время простоя, равное 45 мс (номинальное значение)

□ ФУНКЦИОНАЛЬНЫЕ ХАРАКТЕРИСТИКИ**Выходной сигнал “◇”**

Двухпроводный выходной сигнал 4÷20 мА постоянного тока с цифровой связью, с программированием линейности или «квадратного корня». При использовании протоколов BRAIN или HART FSK цифровой сигнал накладывается на аналоговый сигнал 4÷20 мА.

Диапазон изменения выхода: от 3,6 до 21,6 мА

Пределы изменения выхода, удовлетворяющие NAMUR NE43, можно изменить при помощи опций C2 или C3.

Сигнализация о неисправности (Выходной сигнал с кодами D, E и J)

Состояние выхода при отказе микропроцессора или неисправности аппаратных средств:

Выход за верхнее значение шкалы:

110%, 21,6 мА постоянного тока или более (стандартно)

Выход за нижнее значение шкалы:

-5%, 3,2 мА постоянного тока или менее

Состояние аналогового выхода при нарушении процесса (Код опции /DG6);

Результат нарушения процесса, обнаруженного функцией расширенной диагностики, может отражаться в виде сигнала предупреждения на аналоговых выходах. Можно установить один из следующих трёх режимов.

		Режим		
		Выгорание	Восстановление	Выкл.
Стандарт		100%, 21,6 мА и более	Удержание заданного значения в пределах выходного диапазона от 3,6 мА до 21,6 мА	Нормальный выход
Код опции	/C1	-2,5%, 3,6 мА и менее		
	/C2	-1,25%, 3,8 мА и менее		
	/C3	103,1%, 20,5 мА и более		

Константа времени демпфирования (1-го порядка)

Константа времени демпфирования усилителя устанавливается в интервале от 0 до 100 секунд и добавляется ко времени реакции.

Примечание: Если для протокола типа BRAIN демпфирование усилителя устанавливается меньшим, чем 0,5 с, связь во время операции иногда становится невозможной, особенно в случае динамического изменения выхода. Установка демпфирования, принимаемая по умолчанию, обеспечивает устойчивую связь.

Период обновления “◇”

Для давления: 45 мс

Пределы смещения нуля

Ноль может быть смещен вниз или вверх по шкале (подавление или поднятие нуля) в пределах верхнего и нижнего значения диапазона измерения капсулы.

Внешняя регулировка нуля

Внешняя регулировка нуля может осуществляться плавно с дискретностью 0,01% от шкалы.

Установка шкалы может выполняться по месту с помощью встроенного ЖК индикатора с переключателем диапазона.

Встроенный индикатор (ЖКД, опция) “◇”

5-разрядный цифровой дисплей, 6-разрядный дисплей для отображения единиц и столбиковая диаграмма.

Индикатор конфигурируется на периодическое отображение одного или до трех значений следующих переменных: Давление в %, давление в масштабе, измеренное давление. Смотрите также раздел «Установки при поставке».

Давление разрыва

Капсулы A, B и C: 30 МПа

Капсула D: 132 МПа

Самодиагностика

Отказ ЦПУ, отказ аппаратуры, ошибка конфигурации и ошибка выхода за пределы диапазона для давления и температуры капсулы. Также возможно задание конфигурируемой пользователем сигнализации процесса по нижнему/верхнему значению для давления, и в случае установки дополнительного выхода состояния данные о состоянии сигнализации можно вывести на дисплей.

Расширенная диагностика (опция) “◇”

Применимо для выходных сигналов с кодами E, F и J.

- Обнаружение блокировки импульсной линии
Расчёт и диагностика состояния импульсной линии может производиться выделением флуктуационной составляющей сигналов дифференциального и статического давления.
- Мониторинг теплотрассы
Изменение температуры фланцев вычисляется с помощью двух датчиков температуры, встроенных в EJX, что позволяет выявлять поломку теплотрассы или связанные с повреждениями отклонения от нормальной температуры.

Функция характеристики сигнала (Выходной сигнал с кодами D, E и J)

Конфигурируемая пользователем 10-сегментная функция характеристики сигнала для выхода 4÷20 мА.

Выход состояния (опция, выходной сигнал с кодами D, E и J)

Один контактный выход транзистора (стокового типа) предназначен для вывода конфигурируемой пользователем сигнализации по верхнему/нижнему пределу для давления.

Номинальные значения контактного выхода: от 10,5 до 30 В постоянного тока, 120 мА постоянного тока (макс.)

Примечание: При задании опции выхода состояния (/AL) нельзя подключать контрольный прибор. Смотрите «Пример подключения аналогового выхода и выхода состояния».

Сертификация SIL

Датчики серии EJX, за исключением датчиков со связью по протоколам Fieldbus и PROFIBUS PA, сертифицированы TÜV на соответствие следующим нормам;

IEC 61508: 2000; Части от 1 до 7

Функциональная безопасность электрических/электронных/с программируемой электроникой систем;

SIL 2 (возможность использования одного датчика), SIL 3 (возможность использования двух датчиков).

□ НОРМАЛЬНЫЕ УСЛОВИЯ ЭКСПЛУАТАЦИИ
(Пределы могут зависеть от кодов утверждения безопасности или особенностей опций)

Допустимая температура окружающей среды:

-40...85 °C (-40...185 °F)
-30...80 °C (-22...176 °F) с ЖК-дисплеем

Допустимая температура рабочей среды:

-40...120 °C (-40...248 °F)

Допустимая влажность окружающей среды:

от 0 до 100% относительной влажности (RH)

Максимальное избыточное давление

Капсула	Давление	
	EJX510A	EJX530A
A и B	4 МПа абс (580 фунтов на кв. дюйм абс)	4 МПа (580 фунтов на кв. дюйм избыт.)
C	20 МПа абс (2900 фунтов на кв. дюйм абс)	20 МПа (2900 фунтов на кв. дюйм избыт.)
D	75 МПа абс (10800 фунтов на кв. дюйм абс)	75 МПа абс (10800 фунтов на кв. дюйм избыт.)

Допустимые пределы рабочего давления (Силиконовое масло)

Максимальное рабочее давление

Капсула	Давление	
	EJX510A	EJX530A
A	200 кПа абс (29 фунтов на кв. дюйм абс)	200 кПа (29 фунтов на кв. дюйм избыт.)
B	2 МПа абс (290 фунтов на кв. дюйм абс)	2 МПа (290 фунтов на кв. дюйм избыт.)
C	10 МПа абс (1450 фунтов на кв. дюйм абс)	10 МПа (1450 фунтов на кв. дюйм избыт.)
D	50 МПа абс (7200 фунтов на кв. дюйм абс)	50 МПа (7200 фунтов на кв. дюйм избыт.)

Допустимые пределы минимального давления

Смотрите нижний график



Рисунок 1-1. Рабочее давление и температура процесса [для модели EJX510A]



Рисунок 1-2. Температура процесса и рабочее давление [для модели EJX530A]

Требования по питанию и нагрузке

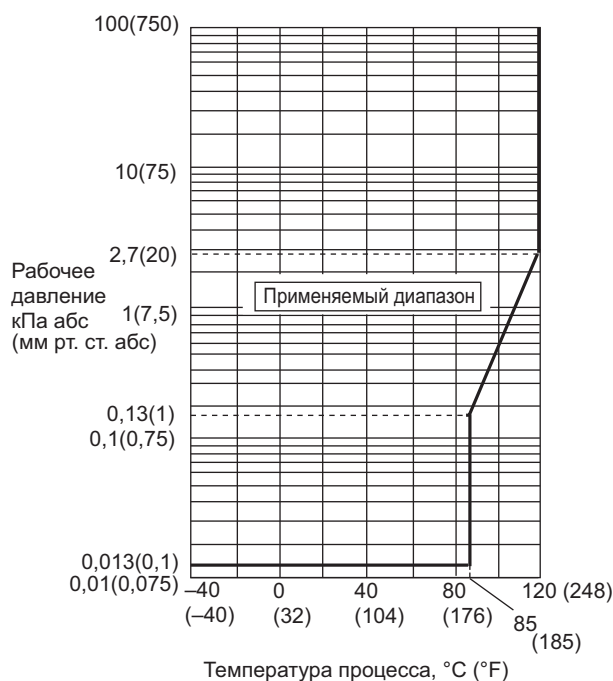
(Выходной сигнал с кодами D и E. Требования к электрическому оборудованию могут зависеть от кодов утверждения безопасности или особенностей опций)

При питании 24 В постоянного тока может использоваться нагрузка до 550 Ом. Смотрите приведенный далее график.

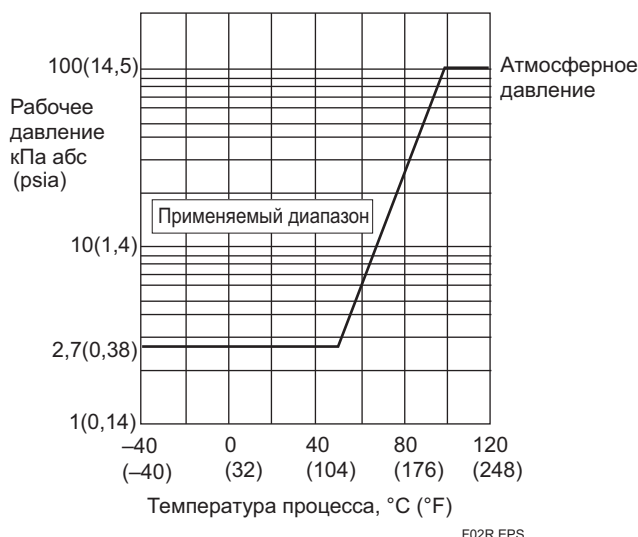

Рисунок 2. Связь напряжения питания и сопротивления внешней нагрузки

Напряжение питания "◇"

от 10,5 до 42 В постоянного тока для датчика общего назначения и пожаробезопасного исполнения
от 10,5 до 32 В постоянного тока для датчика со встроенным грозозащитным разрядником (опция /A)
от 10,5 до 30 В постоянного тока для искробезопасного исполнения, исполнения типа n, невозгораемого или взрывобезопасного исполнения.

Минимальное напряжение ограничивается 16,4 В постоянного тока для цифровой связи BRAIN и HART.

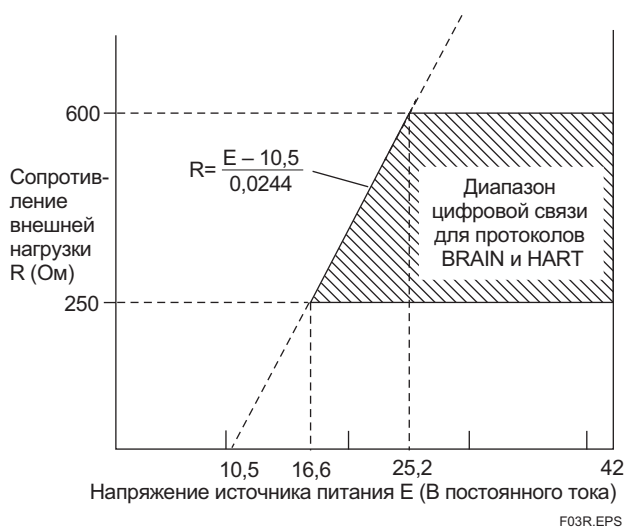
Нагрузка (Код выходного сигнала D, E и J)

от 0 до 1290 Ом для работы
от 250 до 600 Ом для цифровой связи

Требования к связи “◇”

(Требования к электрическому оборудованию могут зависеть от кодов утверждения безопасности)

По протоколу BRAIN

Дистанция связи

До 2 км (1,25 миль) при использовании кабеля с полиэтиленовой изоляцией (CEV) и оболочкой из ПВХ.

Расстояние передачи данных зависит от типа используемого кабеля.

Емкость нагрузки

Не более 0,22 мкФ

Индуктивность нагрузки

Не более 3,3 мГн

Входной импеданс устройства связи

10 кОм или выше при 2,4 кГц

Соответствие стандартам EMC:

EN61326-1 Класс А, Таблица 2 (Для применения в производственных помещениях)

EN61326-2-3

EN61326-2-5 (только для PROFIBUS)



Соответствие стандартам европейской директивы для оборудования, работающего под давлением:

Разумная инженерно-техническая практика (для всех капсул)

С кодом опции /PE3 (для капсулы D)

CE_{003a}

Категория III, Модуль H, Тип оборудования: Аксессуар под давлением - Резервуар, Тип жидкости: Жидкость или газ, Группа жидкости: 1 и 2.

Соответствие стандартам техники безопасности

EN61326-1

- Возвышение площадки: макс. 2000 м над уровнем моря
- Категория монтажа: I
- Степень загрязнения: 2
- Использование в/вне помещения

□ ФИЗИЧЕСКИЕ ХАРАКТЕРИСТИКИ

Материал частей, контактирующих с рабочей средой:

Диафрагма, рабочий штуцер

См. п. «МОДЕЛЬ И СУФФИКС КОДЫ».

Материал деталей, не контактирующих с рабочей средой:

Корпус усилителя

Литой из алюминиевого сплава с низким содержанием меди и с полиуретановым покрытием, светло-зелёная краска (Munsell 5.6BG 3.3/2.9 или эквивалент) или нержавеющей сталь ASTM CF-8M.

Класс защиты корпуса

IP66/IP67, NEMA TYPE4X

Трубки

Полипропилен

Кольцевые уплотнения круглого сечения крышки

Випа-N, фторированная резина (опция)

Паспортная и фирменная табличка

316 SST

Жидкий наполнитель

Силиконовое или фторированное масло (опция)

Масса

Капсулы А, В и С: 1,2 кг (2,6 фунта)*

Капсула D: 1,4 кг (3,1 фунта)*

*: Без встроенного индикатора и монтажной скобы.

Для кода корпуса усилителя 2 вес на 1,5 кг (3,3 фунта) больше.

Подключение

См. п. «МОДЕЛЬ И СУФФИКС КОДЫ».

<Сопутствующие приборы >

Распределитель питания: см. GS 01B04T01-02R или GS 01B04T02-02E

Терминал BRAIN: см. GS 01C00A11-00E

<Ссылки >

1. *DP Harp EJA*™ - зарегистрированная торговая марка Yokogawa Electric Corporation.
2. FieldMate - зарегистрированная торговая марка Yokogawa Electric Corporation.
3. Hastelloy - торговая марка Haynes International Inc.
4. HART - торговая марка HART Communication Foundation.
5. FOUNDATION Fieldbus- торговая марка Fieldbus Foundation.
6. PROFIBUS - зарегистрированная торговая марка Profibus Nutzerorganisation e.v., Карлсруэ, Германия.

Наименования других компаний и изделий, используемые в настоящем материале, имеют зарегистрированные торговые марки или торговые марки соответствующих владельцев.

■ МОДЕЛЬ И СУФФИКС-КОДЫ

Модель	Суффикс-коды	Описание		
EJX510A	Датчик абсолютного давления		
EJX530A	Датчик избыточного давления		
Выходной сигнал	-D.....	4...20 мА пост. тока, цифровая связь (протокол BRAIN)		
	-E.....	4...20 мА пост. тока, цифровая связь (протокол HART 5)		
	-F.....	Цифровая связь (протокол FOUNDATION Fieldbus, см. GS 01C25T02-01RU)		
	-G.....	Цифровая связь (протокол PROFIBUS PA, см. GS 01C25T04-01EN)		
	-J.....	4...20 мА пост. тока, цифровая связь (протокол HART 5/ HART 7, см. GS 01C25T01-01RU)		
Диапазон перестройки верхнего предела шкалы (капсулы)	A.....	8...200 кПа (1,16...29 фунтов на кв. дюйм)		
	B.....	0,04...2 МПа (5,8...290 фунтов на кв. дюйм)		
	C.....	0,2...10 МПа (29...1450 фунтов на кв. дюйм)		
	D.....	1...50 МПа (145...7200 фунтов на кв. дюйм)		
Материал частей, контактирующих с рабочей средой ^{*2}	S.....	Рабочий штуцер 316L SST#	Диафрагма Хастеллой C-276 ^{*1#}	Прочее 316L SST#
	H.....	Хастеллой C-276 ^{*1#}	Хастеллой C-276 ^{*1#}	Хастеллой C-276 ^{*1#}
Подсоединение к процессу	4.....	Внутренняя резьба 1/2 NPT		
	7.....	Наружная резьба 1/2 NPT		
	8.....	Наружная резьба G 1/2 DIN 16 288 ^{*3}		
	9.....	Наружная резьба M20x1.5 DIN 16 288 ^{*3}		
—	N.....	Всегда N		
—	-0.....	Всегда 0		
Корпус усилителя	▶ 1.....	Литой из алюминиевого сплава		
	▶ 3.....	Литой из алюминиевого сплава с коррозионной стойкостью ^{*4}		
	▶ 2.....	Нержавеющая сталь ASTM CF-8M ^{*5}		
Электрический подвод	▶ 0.....	Одно отверстие под электрический ввод без заглушки, внутренняя резьба G1/2		
	▶ 2.....	Два отверстия под электрический ввод без заглушек, внутренняя резьба 1/2 NPT		
	▶ 4.....	Два отверстия под электрический ввод без заглушки, внутренняя резьба M20		
	▶ 5.....	Два отверстия под электрический ввод с заглушкой, внутренняя резьба G1/2 ^{*6}		
	▶ 7.....	Два отверстия под электрический ввод с заглушкой, внутренняя резьба 1/2 NPT ^{*6}		
	▶ 9.....	Два отверстия под электрический ввод с заглушкой, внутренняя резьба M20 ^{*6}		
	▶ A.....	Два отверстия под электрический ввод с заглушкой 316 SST, внутренняя резьба G1/2		
	▶ C.....	Два отверстия под электрический ввод с заглушкой 316 SST, внутренняя резьба 1/2 NPT		
▶ D.....	Два отверстия под электрический ввод с заглушкой 316 SST, внутренняя резьба M20			
Встроенный индикатор	▶ D.....	Цифровой индикатор		
	▶ E.....	Цифровой индикатор с переключателем установки диапазона ^{*8}		
	▶ N.....	(отсутствует)		
	▶ L.....	316 SST Монтаж на 2-дюймовой трубе		
	▶ N.....	(Отсутствует)		
Коды опций ..		/ Необязательные (дополнительные) параметры		

Отметка «▶» означает наиболее типовой вариант выбора для каждого раздела. Пример: EJX530A-DAS4N-012NN/□.

*1: Хастеллой C-276 или ASTM N10276

*2: ⚠ Пользователь должен учитывать свойства выбранных материалов смачиваемых деталей и воздействие рабочих жидкостей. Использование несоответствующих материалов может стать причиной протечек едких рабочих жидкостей и привести к повреждению персонала и/или аппаратуры. Кроме того, может быть повреждена сама мембрана, и её материал и заполняющая жидкость могут загрязнять рабочие жидкости пользователя. Соблюдайте осторожность при использовании крайне едких рабочих жидкостей, таких, как соляная кислота, серная кислота, сероводород, гипохлорит натрия и пар высоких температур (150°C [302°F] и выше). Свяжитесь с Yokogawa для получения подробной информации о материалах смачиваемых деталей.

*3: Не применим для комбинации кода капсулы D и кода материала смачиваемых деталей H. Резьба основана на отмененном DIN 16 288.

*4: Не применимо для электрических соединений с кодами 0, 5, 7, 9 и A. Содержание меди в материале составляет не более 0,03%, а содержание железа – не более 0,15%.

*5: Не применимо электрических соединений с кодами 0, 5, 7 и 9.

*6: Материал заглушки – сплав алюминия или 304 SST.

*7: Не применим для выходного сигнала с кодом G.

*8: Не применим для выходного сигнала с кодом F.

Отметка «#» указывает на то, что материалы изделия удовлетворяют рекомендациям NACE по материалам для MR0175/ISO15156. Для ознакомления с деталями следует обратиться к последним стандартам. Выбранные материалы также удовлетворяют нормам MR0103 NACE.

■ ОПЦИИ (ДЛЯ ВЗРЫВОЗАЩИЩЕННОГО ИСПОЛНЕНИЯ "◇")

Позиция	Описание	Код
Обще-производственное соответствие (FM)	Сертификат взрывобезопасности по FM ¹¹ Применимые стандарты: FM3600, FM3615, FM3810, ANSI/NEMA 250 Взрывобезопасность для зон Класса 1, Категории 1, Групп В, С, D. Пыленевоспламеняемость для зон Классов II/III, Категории 1, Групп Е, F, G. Размещение в опасных (классифицированных) зонах внутри и вне помещений (NEMA TYPE4X) «ЗАВОДСКОЕ УПЛОТНЕНИЕ, УПЛОТНЕНИЯ КАБЕЛЕПРОВОДА НЕ ТРЕБУЕТСЯ». Класс температуры: Т6, Температура окружающей среды: -40...60 °С (-40...140 °F)	FF1
	Сертификация искробезопасности по стандарту FM ¹¹² Применимые стандарты: FM3600, FM3610, FM3611, FM3810 Искробезопасность по Классу I, Категории 1, Группам А, В, С и D, Классу II, Категории 1, Группам Е, F и G, Классу III, Категории 1, Классу I, Зоне 0 для опасных помещений, АЕх ia IIC Пожаробезопасность по Классу I, Категории 2, Группам А, В, С и D, Классу II, Категории 2, Группам F и G, Классу III, Категории 1, Классу I, Зоне 2, Группе IIC для опасных помещений Корпус «NEMA TYPE4X», класс темпер. Т4, Темпер. окружающей среды: -60...60°C (-75...140°F) Параметры искробезопасных приборов [Группы А, В, С, D, Е, F и G] Vmax = 30 В, Imax = 200 мА, Pmax = 1 Вт, Ci = 6 нФ, Li = 0 мкГн [Группы С, D, Е, F и G] Vmax = 30 В, Imax = 225 мА, Pmax = 1 Вт, Ci = 6 нФ, Li = 0 мкГн	FS1
	Комбинированное исполнение по FF1 и FS1 ¹¹²	FU1
Соответствие стандартам АТЕХ	Сертификат пожаробезопасности по АТЕХ ¹¹ Применимые стандарты: EN 60079-0:2009, EN 60079-1:2007, EN 60079-31:2009 Сертификат: KEMA 07ATEX0109 X II 2G, 2D Ex d IIC T6...T4 Gb, Ex tb IIIC T85°C Db IP6X Класс защиты: IP66/IP67 Температура окружающей среды (Tamb) для газонепроницаемости: T4; -50...75°C (-58...167°F), T5; -50...80°C (-58...176°F), T6; -50...75°C (-58...167°F) Макс. темп. процесса (Tr) для газонепроницаемости: T4, 120°C (248°F); T5, 100°C (212°F); T6, 85°C (185°F) Макс. температура поверхности для пыленепроницаемости: T85°C (Tamb: от -30 до 75°C, Tr: 85°C) ³	KF22
	Сертификат искробезопасности по АТЕХ ¹¹² Применимые стандарты: EN 60079-0:2009, EN 60079-11:2007, EN 60079-11:2012, EN 60079-26:2007, EN 61241-11:2006 Сертификат: DEKRA 11ATEX0228 X II 1G, 2D Ex ia IIC T4 Ga, Ex ia IIIC T85 °C T100 °C T120 °C Db Класс защиты: IP66/IP67 Температура окружающей среды (Tamb) для EPL Ga: -50...60°C (-58...140°F) Максимальная температура процесса (Tr) для EPL Ga: 120°C Электрические характеристики: Ui = 30 В, Ii = 200 мА, Pi = 0,9 Вт, Ci = 27,6 нФ, Li = 0 мГн Температура окружающей среды (Tamb) для EPL Db: -30...60°C ³ Макс. температура поверхности для EPL Db: T85°C (Tr: 80°C), T100°C (Tr: 100°C), T120°C (Tr: 120°C)	KS21
	Комбинированное исполнение с сертификацией по KF22, KS21 и АТЕХ Intrinsically safe Ex ic ¹¹² ATEX Intrinsically safe Ex ic Применимый стандарт: EN 60079-0:2009, EN 60079-0:2012, EN 60079-11:2012 II 3G Ex ic IIC T4 Gc, Температура окружающей среды: -30...60°C (-22...140°F) ³ Ui = 30 В постоянного тока, Ci = 27,6 нФ, Li = 0 мГн	KU22

Позиция	Описание	Код
CSA (Канадская ассоциация стандартизации)	Сертификация взрывобезопасности по CSA ^{*1} Сертификат: 2014354 Применимые стандарты: C22.2 No.0, C22.2 No.0.4, C22.2 No.0.5, C22.2 No.25, C22.2 No.30, C22.2 No.94, C22.2 No.60079-0, C22.2 No.60079-1, C22.2 No.61010-1-01 Взрывобезопасность по Классу I, Группам В, С и D. Пыленевоспламеняемость по Классам II/III, Группам Е, F и G. При установке Категории 2, "УПЛОТНЕНИЕ НЕ ТРЕБУЕТСЯ" Корпус: TYPE 4X, Темп. код: Т6...Т4 Ex d IIC Т6...Т4 Корпус: IP66/IP67 Максимальная температура процесса: Т4; 120°C (248°F), Т5; 100°C (212°F), Т6; 85°C (185°F) Температура окружающей среды: -50...75°C (-58...167°F) для Т4, -50...80°C (-58...176°F) для Т5, -50...75°C (-58...167°F) для Т6 ^{*3} Сертификация герметизации процесса Двойная герметизация, сертифицированная по CSA в соответствии с требованиями ANSI/ISA 12.27.01 Дополнительной герметизации не требуется Первичное уведомление о нарушении герметичности: в области винта регулировки нуля	CF1
	Сертификация искробезопасности по CSA ^{*1*2} Сертификат: 1606623 [Для CSA C22.2] Применимые стандарты: C22.2 No.0, C22.2 No.0.4, C22.2 No.25, C22.2 No.94, C22.2 No.157, C22.2 No.213, C22.2 No.1010.1, C22.2 No.60079-0 Искробезопасность по Классу I, Категории 1, Группам А, В, С & D, Классу II, Категории 1, Группам Е, F и G, Классу III, Категории 1, Пожаробезопасность по Классу I, Категории 2, Группам А, В, С и D, Классу II, Категории 2, Группам Е, F и G, Классу III, Категории 1 Корпус: NEMA TYPE4X, Темп. код: Т4, Температура окружающей среды: -50...60°C (-58...140°F) ^{*3} Электрические характеристики: [Искробезопасный тип] V _{max} =30В, I _{max} =200мА, P _{max} =0,9Вт, C _i =10нФ, L _i =0 мкГн; [Пожаробезопасный тип] V _{max} =30В, C _i =10нФ, L _i =0 мкГн [Для CSA E60079] Применимые стандарты: CAN/CSA E60079-11, CAN/CSA E60079-15, IEC 60529:2011 Ex ia IIC Т4, Ex nL IIC Т4 Корпус: IP66/IP67 Темп. окружающей среды: -50...60°C (-58...140°F) ^{*3} , Макс. температура процесса: 120°C(248°F) Электрические характеристики: [Ex ia] U _i =30В, I _i =200мА, P _i =0,9Вт, C _i =10нФ, L _i =0 мкГн [Ex nL] U _i =30В, C _i =10нФ, L _i =0 мкГн Сертификация герметизации процесса Двойная герметизация, сертифицированная по CSA в соответствии с требованиями ANSI/ISA 12.27.01 Дополнительной герметизации не требуется Первичное уведомление о нарушении герметичности: в области винта регулировки нуля	CS1
	Сочетание CF1 и CS1 ^{*1*2}	CU1
Схема IECEx	Сертификат пожаробезопасности по IECEx ^{*1} Применимые стандарты: IEC 60079-0:2004, IEC60079-1:2003 Сертификат: IECEx CSA 07.0008 Пожаробезопасность для Зоны 1, Ex d IIC Т6...Т4 Корпус: IP66/IP67 Макс. температура процесса: Т4; 120°C(248°F), Т5; 100°C(212°F), Т6; 85°C(185°F) Темп. окружающей среды: -50...75°C (-58...167°F) для Т4, -50...80°C (-58...176°F) для Т5, -50...75°C (-58...167°F) для Т6 ^{*3}	SF2
	Сертификат искробезопасности по IECEx, тип n и сертификат пожаробезопасности ^{*1*2} Искробезопасный тип и тип n Применимые стандарты: IEC 60079-0:2000, IEC 60079-11:1999, IEC 60079-15:2001 Сертификат: IECEx CSA 05.0005 Ex ia IIC Т4, Ex nL IIC Т4 Корпус: IP66/IP67 Темп. окружающей среды: -50...60°C (-58...140°F), Макс. температура процесса: 120°C (248°F) Электрические характеристики: [Ex ia] U _i =30В, I _i =200мА, P _i =0,9Вт, C _i =10нФ, L _i =0 мкГн [Ex nL] U _i =30В, C _i =10нФ, L _i =0 мкГн Пожаробезопасный тип Применимые стандарты: IEC 60079-0:2004, IEC60079-1:2003 Сертификат: IECEx CSA 07.0008 Пожаробезопасность для Зоны 1, Ex d IIC Т6...Т4 Корпус: IP66/IP67 Макс. температура процесса: Т4;120°C (248°F), Т5; 100°C (212°F), Т6; 85°C (185°F) Темп. окружающей среды: -50...75°C (-58...167°F) для Т4, -50...80°C (-58...176°F) для Т5, -50...75°C (-58...167°F) для Т6 ^{*3}	SU2
Комбинация утверждений	Комбинация KU22, FU1 и CU1 ^{*1*2}	

*1: Применимо для электрического соединения с кодами 2, 4, 7, 9, С и D.

*2: Не применимо для кода опции /AL.

*3: Если задана опция /HE, нижний предел температуры окружающей среды составляет -15 °C (5 °F).

■ ОПЦИИ (ДОПОЛНИТЕЛЬНЫЕ ТЕХНИЧЕСКИЕ ВОЗМОЖНОСТИ)

Объект заказа		Описание		Код	
Окраска	Изменение цвета	Только крышки усилителя ^{*14}		Р□	
		Крышек усилителя и терминала, Munsell 7.5 R4/14		PR	
	Изменение покрытия	Антикоррозионное покрытие ^{*11*14}		X2	
Внешние части из 316 SST		Шильдик, табличка тега и винт регулировки нуля из 316 SST ^{*16}		HC	
Уплотнительное кольцо из фторированной резины		Все уплотнительные кольца корпуса усилителя. Нижний предел температуры окружающей среды: –15°C (5°F)		HE	
Молниеотвод		Напряжение питания датчика: от 10,5 до 32 В постоянного тока (от 10,5 до 30 В постоянного тока для искробезопасного типа, от 9 до 32 В постоянного тока для передачи данных по шине Fieldbus). Допустимый ток: максимум 6000 А (1×40 мкс); Повторно: 100 раз по 1000 А (1×40 мкс) Применяемые стандарты: IEC 61000-4-4, IEC 61000-4-5		A	
Выход состояния ^{*2}		Выход транзистора (стокового типа) Номинальные значения: от 10,5 до 30 В постоянного тока, 120 мА постоянного тока (макс.) Нижний уровень: от 0 до 2 В постоянного тока		AL	
Недопустимость присутствия масел		Обезжиривание		K1	
		Обезжиривание вместе с капсулой с фторированным маслом. Рабочая температура: от –20 до 80 °C (от –4 до 176 °F)		K2	
Наполнитель капсулы		В качестве наполнителя капсулы используется фторированное масло Рабочая температура: от –20 до 80 °C (от –4 до 176 °F)		K3	
Единицы калибровки ^{*3}		R-калибровка (единицы – фунт на кв. дюйм)	(см. таблицу «Пределы шкалы и диапазона измерений»)	D1	
		Бар-калибровка (единицы – бар)		D3	
		M-калибровка (единицы – кгс/см ²)		D4	
Пределы выходного сигнала и операции при отказах ^{*4}		Сигнализация о выходе за нижний предел шкалы: Состояние выхода при отказе ЦПУ или ошибке аппаратуры: –5%, не более 3,2 мА постоянного тока		C1	
		Соответствие NAMUR NE43 Пределы выходного сигнала: от 3,8 до 20,5 мА	Сигнализация о выходе за нижнее значение шкалы: Состояние выхода при отказе центрального процессора и ошибке аппаратуры –5%, не более 3,2 мА постоянного тока.		C2
			Сигнализация о выходе за верхнее значение шкалы: Состояние выхода при отказе центрального процессора и ошибке аппаратуры 110%, не менее 21,6 мА постоянного тока.		C3
Золоченая мембрана ^{*13}		На поверхности разделительных мембран наносится золоченое покрытие, эффективное для защиты от проникновения водорода.		A1	
Прикрепленный шильдик		Шильдик из нержавеющей стали 316 SST, прикрепленный к датчику.		N4	
Заводская конфигурация данных ^{*5}		Конфигурация данных для типа связи HART	Программное демпфирование, Описатель, Сообщение	CA	
		Конфигурация данных для типа связи BRAIN		Программное демпфирование	CB
Расширенная диагностика ^{*17}		Многоточечное наблюдение за процессом • Обнаружение блокировки импульсной линии ^{*18} • Мониторинг теплотрассы		DG6	
Европейская директива для оборудования, работающего под давлением ^{*15}		PED 97/23/EC Категория III, Модуль H, Тип оборудования: Аксессуар под давлением - Резервуар, Тип жидкости: Жидкость или газ, Группа жидкости: 1 и 2		PE3	
Заводской сертификат на материал ^{*6}		Рабочий штуцер		M15	
Сертификат испытаний давлением/проверки утечек ^{*12}		Испытательное давление: 200 кПа (29 фунтов на кв. дюйм) ^{*7}	Газ азот (N ₂) или вода ^{*11} Время удержания: 1 мин.	T05	
		Испытательное давление: 2 МПа (290 фунтов на кв. дюйм) ^{*8}		T06	
		Испытательное давление: 10 МПа (1450 фунтов на кв. дюйм) ^{*9}		T07	
		Испытательное давление: 50 МПа (7200 фунтов на кв. дюйм) ^{*10}		T08	

*1: Не применимо с опцией изменения цвета.

*2: При задании данного кода опции нельзя использовать поверочное устройство/внешний индикатор. Не применимо для выходного сигнала с кодом F и G.

*3: Значение MWP (максимальное рабочее давление) на табличке с наименованием прибора на его корпусе совпадает со значением, определенным в D1, D3 или D4.

*4: Применимо для выходного сигнала с кодом D, F и J. Сигнализация о неисправности усилителя или капсулы.

*5: Также смотрите «Информация о заказе».

*6: Сертификация контролепригодности материала, по EN 10204 3.1B.

*7: Применяется для капсулы A.

*8: Применяется для капсулы B.

*9: Применяется для капсулы C.

*10: Применяется для капсулы D.

*11: Если применение масла недопустимо, используется чистый газообразный азот или чистая вода (Коды опций K1 и K2).

*12: Независимо от выбора кодов опции D1, D3 или D4 в качестве единицы измерения на сертификате всегда используется кПа/МПа.

*13: Применяется для частей, контактирующих с рабочей средой, с кодом S.

*14: Не применимо для кода корпуса усилителя 2 и 3.

*15: Применимо для шкалы измерения с кодом D. Если требуется соответствие категории III, указывайте данный код опции.

*16: 316 или 316L SST. Спецификация включена в код усилителя.

*17: Применимо только для выходных сигналов с кодом F и J.

*18: Отслеживается изменение флуктуаций давления и выполняется диагностика блокировки импульсной линии. См. TI 01C25A31-01E для подробной технической информации по использованию данной функции.

■ ГАБАРИТНЫЕ РАЗМЕРЫ

- Модели EJX510A и EJX530A
- Для подсоединения к линии с кодом 7

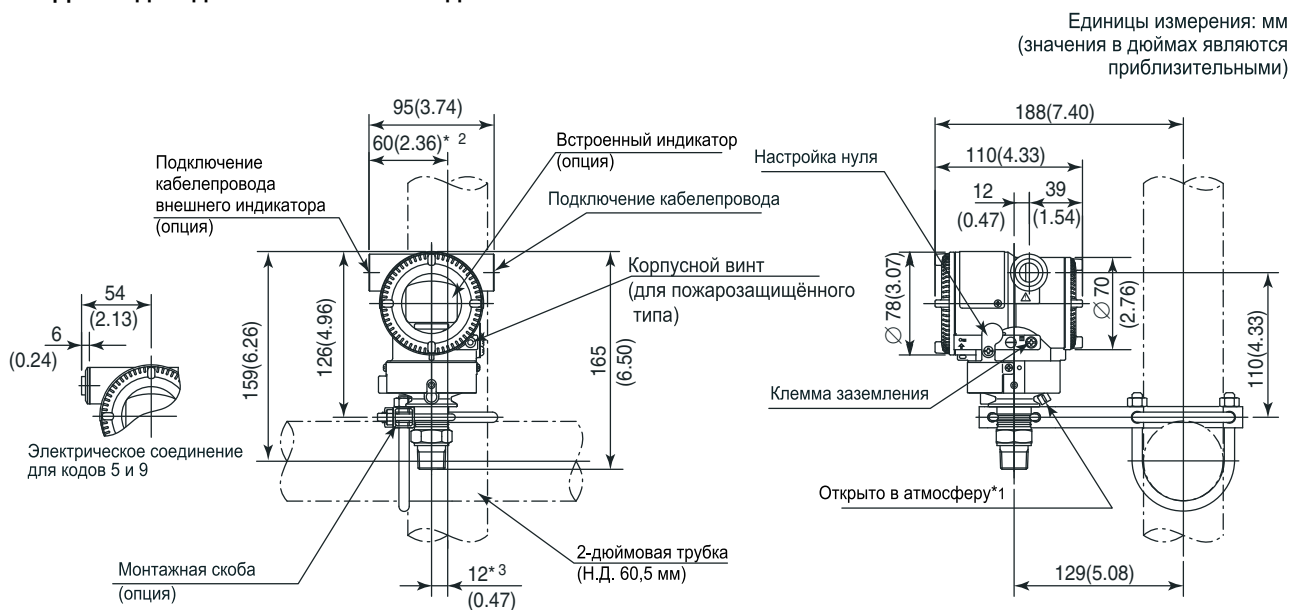

*1: Только для EJX530A с измерительной шкалой с кодом А, В или С.

*2: 58 мм (2,28 дюйма) для шкалы измерений с кодом D.

*3: 11 мм (0,43 дюйма) для шкалы измерений с кодом D.

- Для подсоединения к линии с кодом 4

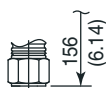

- Для подсоединения к линии с кодами 8 и 9

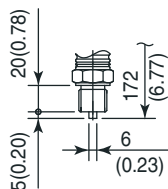

- Схема расположения клемм

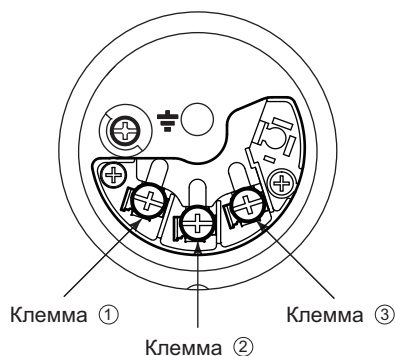

- Назначения клемм

SUPPLY + -	①	Клеммы для подключения питания и выходного сигнала
	②	
CHECK + - или	③	Клеммы *4*5 для подключения внешнего индикатора (или амперметра) или
	②	
ALARM + -	③	Клеммы *5 для подключения контактного выхода состояния (если задана опция /AL)
	②	
⊥		Клемма заземления

*4: Внутреннее сопротивление внешнего индикатора или измерительного прибора не должно быть более 10 Ом.

Если задана опция /AL, упомянутые приборы подключать нельзя.

*5: Не используется для связи FOUNDATION Fieldbus и PROFIBUS PA.

● Пример подключения аналогового выхода и выхода состояния

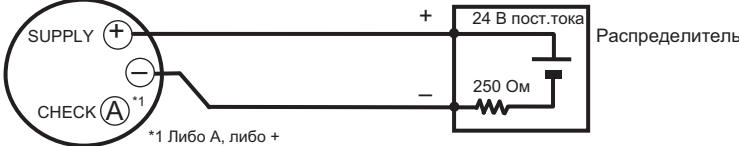
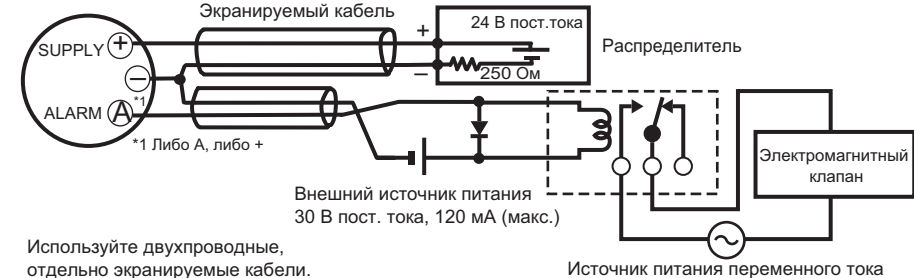
Подключение	Описание
<p>Аналоговый выход</p>	<p>Клеммы для подключения электрических устройств EJX</p>  <p>*1 Либо А, либо +</p>
<p>Аналоговый выход и выход состояния (если задана опция /AL)</p> <p>Если не используется экранированный кабель, установление связи невозможно.</p>	<p>Клеммы для подключения электрических устройств EJX</p>  <p>Экранируемый кабель</p> <p>*1 Либо А, либо +</p> <p>Внешний источник питания 30 В пост. тока, 120 мА (макс.)</p> <p>Используйте двухпроводные, отдельно экранируемые кабели.</p> <p>Источник питания переменного тока</p>

F06R.EPS

<Информация для размещения заказа> "◇"

Укажите следующее при заказе прибора:

(Для кода выходного сигнала –J, см. GS 01C25T01-01RU)

1. Модель, суффикс-коды и коды опций.
2. Диапазон и единицы калибровки
 - 1) Диапазон калибровки может быть задан с точностью до 5 знаков (без учета точки в десятичной дроби) для нижнего и верхнего значения диапазона в пределах от –32000 до 32000. При назначении обратного диапазона задайте значение нижнего предела диапазона (LRV) большим, чем значение верхнего предела диапазона (URV).
 - 2) Может быть выбрана только одна единица измерения из таблицы «Установки при отгрузке».
3. Шкала на индикаторе и единицы измерения (только для датчика со встроенным индикатором)

Укажите 0–100% для шкалы в % или «Шкалу и единицы измерения» для задания шкалы в технических единицах. Шкала может быть задана с точностью до 5 знаков (не учитывая точку в десятичной дроби) для нижнего и верхнего значения шкалы в диапазоне –32000 до 32000. Единица отображения состоит из 6 знаков, поэтому если длина заданной единицы измерения, исключая ' / ', превысит 6 знаков, на устройстве отображения будут показаны только первые 6 знаков.
4. НОМЕР ТЕГА/ПОЗИЦИИ (если требуется)

Заданные символы (для BRAIN - до 16 символов, для HART – 22 символа) будут выгравированы на шильдике, закрепленном на корпусе.
5. ПРОГРАММНЫЙ ТЕГ (только для HART, если требуется)

Указанные символы (до 32 символов) записываются как "Тег" (первые 8 символов) и "Длинный тег"^{*1} (32 символа) в память усилителя. Используйте заглавные буквы буквенно-цифровой клавиатуры.

Если "ПРОГРАММНЫЙ ТЕГ" не указан, то заданный НОМЕР ТЕГА записывается как "Тег" (первые 8 символов) и "Длинный тег"^{*1} (22 символа) в память усилителя.

*1: применимо, только когда выбран HART 7.
6. Другие заводские установки конфигурации (если требуется).

При задании кодов опций CA и CB на заводе производятся дополнительные установки. Ниже приведены конфигурируемые элементы и установочные диапазоны.

[/CA: для связи HART]

 - 1) Описатель (не более 16 символов)
 - 2) Сообщение (не более 30 символов)
 - 3) Программное демпфирование в секундах (от 0 до 100)

[/CB: для связи BRAIN]

 - 1) Программное демпфирование в секундах (от 0 до 100)

<Установки при отгрузке> "◇"

Номер тега	В соответствии с заказом.
Программное демпфирование (*1)	'2 сек' или в соответствии с заказом.
Нижнее значение диапазона калибровки	В соответствии с заказом.
Верхнее значение диапазона калибровки	В соответствии с заказом.
Единицы измерения диапазона калибровки	[EJX530A] Один из следующих вариантов: мм вод. ст., мм вод. ст. (68°F), ммАq ⁻² , ммWG ⁻² , мм рт. ст., Па, ГПа ⁻² , кПа, МПа, мбар, бар, гс/см ² , кгс/см ² , дюймы вод. ст., дюймы вод. ст. (68 °F), дюймы рт. ст., футы вод. ст., футы вод. ст. (68 °F) или фунты на кв. дюйм (psi). (необходимо выбрать только одну единицу) [EJX510A] Торр, Па абс, ГПа абс ⁻² , кПа абс, МПа абс, мбар абс, бар абс, кгс/см ² абс, мм вод. ст. абс, мм вод. ст. абс (68 °F), мм рт. ст., абс, дюймы вод. ст. абс, дюймы вод. ст. абс (68 °F), дюймы рт. ст. абс, футы вод. ст. абс, футы вод. ст. абс (68°F), фунты на кв. дюйм абс (psia), атм.
Установка отображения	Назначенное в соответствии с заказом значение (% или значение, масштабируемое пользователем).

*1: Для задания этих элементов на заводе следует выбрать код опции /CA или /CB.

*2: Не доступно для протокола типа HART.

<Таблица соответствия материалов>

ASTM	JIS
Класса 316	SUS316
Класса 316L	SUS316L
Класса 304	SUS304



YOKOGAWA ELECTRIC CORPORATION

Центральный офис

2-9-32, Nakacho, Musashino-shi, Tokyo, 180-8750 JAPAN (Япония)

Торговые филиалы

Нагоя, Осака, Хиросима, Фукуока, Саппоро, Сендай, Ичихара, Тойода, Каназава, Такамацу, Окаяма и Китакиюсю.

YOKOGAWA CORPORATION OF AMERICA

Центральный офис

2 Dart Road, Newnan, Ga. 30265, U.S.A. (США)

Телефон: 1-770-253-7000

Факс: 1-770-254-0928

Торговые филиалы

Чэргри-Фоллс, Элк-Гроув-Виллидж, Санта-Фе-Спрингс, Хоуп-Вэлли, Колорадо, Хьюстон, Сан Хосе

YOKOGAWA EUROPE B.V.

Центральный офис

Databankweg 20, Amersfoort 3812 AL, THE NETHERLANDS (Нидерланды)

Телефон: 31-334-64-1611 Факс 31-334-64-1610

Торговые филиалы

Маарсен (Нидерланды), Вена (Австрия), Завентем (Бельгия), Ратинген (Германия), Мадрид (Испания), Братислава (Словакия), Ранкорн (Соединенное Королевство), Милан (Италия).

YOKOGAWAAMERICA DO SUL S.A.

Praca Asapuico, 31 - Santo Amaro, Sao Paulo/SP - BRAZIL (Бразилия)

Телефон: 55-11-5681-2400 Факс 55-11-5681-4434

YOKOGAWA ELECTRIC ASIA PTE. LTD.

Центральный офис

5 Bedok South Road, 469270 Singapore, SINGAPORE (Сингапур)

Телефон: 65-6241-9933 Факс 65-6241-2606

YOKOGAWA ELECTRIC KOREA CO., LTD.

Центральный офис

395-70, Shindaebang-dong, Dongjak-ku, Seoul, 156-714 KOREA (Южная Корея)

Телефон: 82-2-3284-3016 Факс 82-2-3284-3016

YOKOGAWA AUSTRALIA PTY. LTD.

Центральный офис (Сидней)

Centrecourt D1, 25-27 Paul Street North, North Ryde, N.S.W.2113, AUSTRALIA (Австралия)

Телефон: 61-2-9805-0699 Факс: 61-2-9888-1844

YOKOGAWA INDIA LTD.

Центральный офис

40/4 Lavelle Road, Bangalore 560 001, INDIA (Индия)

Телефон: 91-80-2271513 Факс: 91-80-2274270

ООО «ИОКОГАВА ЭЛЕКТРИК СНГ»

Центральный офис

Грохольский пер.13, строение 2, 129090 Москва, РОССИЯ

Телефон: (+7 495) 933-8590, 737-7868, 737-7871

Факс (+7 495) 933- 8549, 737-7869

URL: <http://www.yokogawa.ru>

E-mail: info@ru.yokogawa.com